

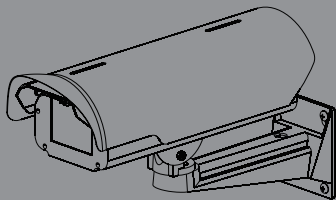

Quick Installation Guide Outdoor Enclosure

This document will guide you through the basic installation process for your new D-Link Outdoor Enclosure.

DCS-56
DCS-56P
DCS-56W



Quick Installation Guide
Краткое руководство по установке
Guía de Instalación Rápida
Guia de Instalação Rápida
快速安裝指南
Petunjuk Pemasangan Cepat

Quick Install Guide

This installation guide provides basic instructions for installing the DCS-56 Series Outdoor Enclosure. The DCS-56 series are outdoor enclosures designed for use with D-Link's box cameras. This IP66-certified enclosure protects your camera against dust and heavy jets of water. These models include a heater and a blower for a wider range of temperature-sensitive environments. The DCS-56 series consists of the DCS-56, the DCS-56P, and the DCS-56W.

Package Contents

- Camera Enclosure
- Mount Bracket
- Wireless Antenna & holder (DCS-56W only)
- Assembly Kit (Anchors, Screws, Allen key)
- Quick Installation Guide

If any of the above items are missing, please contact your reseller.

Hardware Overview

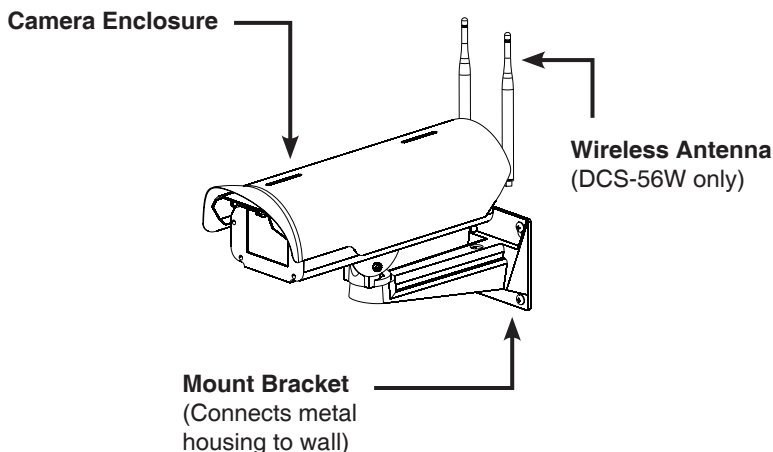

Physical Installation

STEP 1: Open the camera enclosure and slide the camera into the holder. Tighten the camera in the holder.

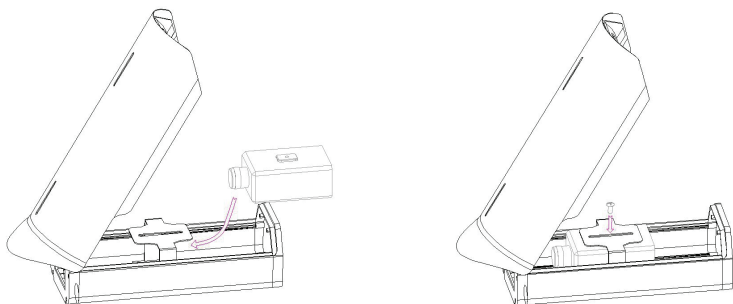

STEP 2: Adjust the holder by loosening the retaining screws and tighten the screws to lock the desired position.

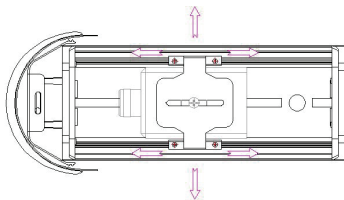

STEP 3: For the DCS-56 and DCS-56P models, Connect the Ethernet cable to the LAN port of the camera.

Note: Do not use the 12 V DC to power the camera via PoE.

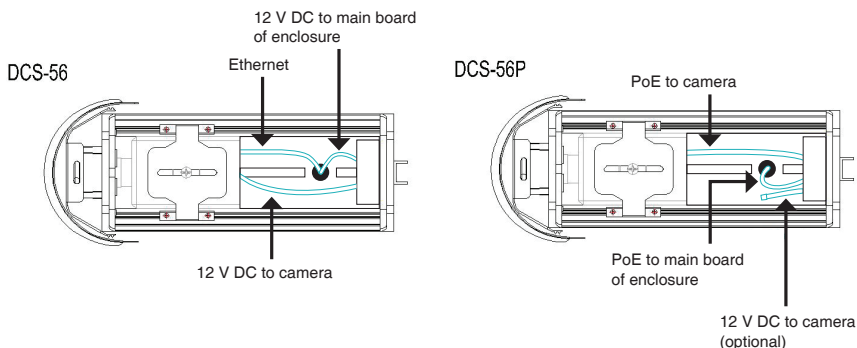

For the DCS-56W model, connect the wireless antenna extender to the camera.

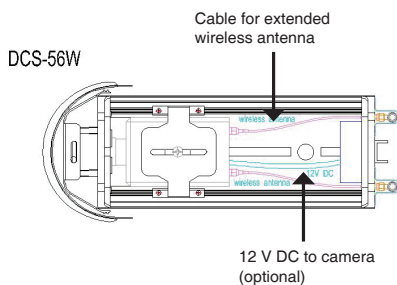

STEP 4: Mount the mount bracket to the location where you want to set up your camera. To prevent damage to the Ethernet cable, pre-install the cable to the location.

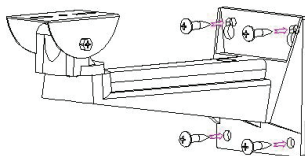

STEP 5: Install the camera enclosure onto the mount bracket and secure the joint with the screws provided.

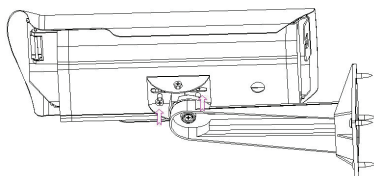

STEP 6: Adjust the screws accordingly below the camera enclosure to control the camera position.

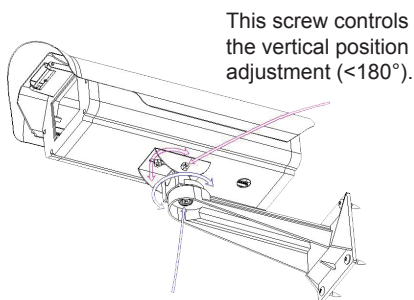

This screw controls the vertical position adjustment (<math><180^\circ</math>).

This screw controls the level position adjustment (<math><360^\circ</math>).

STEP 7: To install the wireless antennas (DCS-56W only), connect the wireless antennas to the camera enclosure, then attach the antenna holders to the enclosure, and tighten them in place.

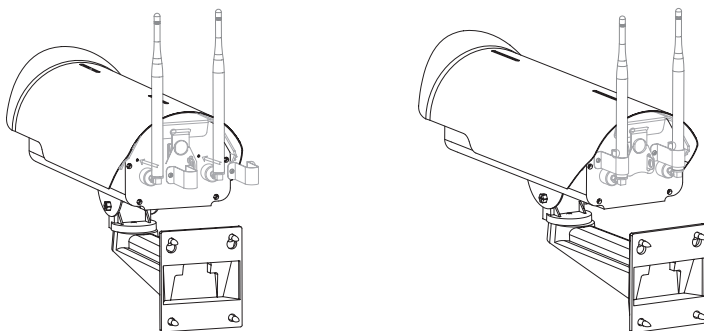

TECHNICAL SUPPORT

You can find software updates and user documentation on the D-Link website.

Tech Support for customers in

Australia:

Tel: 1300-766-868

24/7 Technical Support

Web: <http://www.dlink.com.au>

E-mail: support@dlink.com.au

India:

Tel: +91-22-27626600

Toll Free 1800-22-8998

Web: www.dlink.co.in

E-Mail: helpdesk@dlink.co.in

Singapore, Thailand, Indonesia, Malaysia, Philippines, Vietnam:

Singapore - www.dlink.com.sg

Thailand - www.dlink.co.th

Indonesia - www.dlink.co.id

Malaysia - www.dlink.com.my

Philippines - www.dlink.com.ph

Vietnam - www.dlink.com.vn

Korea:

Tel: +82-2-2028-1810

Monday to Friday 9:00am to 6:00pm

Web: <http://d-link.co.kr>

E-mail: g2b@d-link.co.kr

New Zealand:

Tel: 0800-900-900

24/7 Technical Support

Web: <http://www.dlink.co.nz>

E-mail: support@dlink.co.nz

South Africa and Sub Sahara Region:

Tel: +27 12 661 2025

08600 DLINK (for South Africa only)

Monday to Friday 8:30am to 9:00pm South Africa Time

Web: <http://www.d-link.co.za>

E-mail: support@d-link.co.za

Saudi Arabia (KSA):

Tel: +966 01 217 0008

Fax: +966 01 217 0009

Saturday to Wednesday 9.30AM to 6.30PM

Thursdays 9.30AM to 2.00 PM

E-mail: Support.sa@dlink-me.com

D-Link Middle East - Dubai, U.A.E.

Plot No. S31102,

Jebel Ali Free Zone South,

P.O.Box 18224, Dubai, U.A.E.

Tel: +971-4-8809022

Fax: +971-4-8809066 / 8809069

Technical Support: +971-4-8809033

General Inquiries: info.me@dlink-me.com

Tech Support: support.me@dlink-me.com

Egypt

1, Makram Ebeid Street - City Lights Building

Nasrcity - Cairo, Egypt

Floor 6, office C2

Tel.: +2 02 26718375 - +2 02 26717280

Technical Support: +2 02 26738470

General Inquiries: info.eg@dlink-me.com

Tech Support: support.eg@dlink-me.com

Kingdom of Saudi Arabia

Office # 84 ,

Al Khaleej Building (Mujamathu Al-Khaleej)

Opp. King Fahd Road, Olaya

Riyadh - Saudi Arabia

Tel: +966 1 217 0008

Technical Support:

+966 1 2170009 / +966 2 6522951

General Inquiries: info.sa@dlink-me.com

Tech Support: support.sa@dlink-me.com

Pakistan

Islamabad Office:

61-A, Jinnah Avenue, Blue Area,

Suite # 11, EBC, Saudi Pak Tower,

Islamabad - Pakistan

Tel.: +92-51-2800397, 2800398

Fax: +92-51-2800399

Karachi Office:

D-147/1, KDA Scheme # 1,

Opposite Mudassir Park, Karsaz Road,

Karachi - Pakistan

Phone: +92-21-34548158, 34326649

Fax: +92-21-4375727

Technical Support: +92-21-34548310, 34305069

General Inquiries: info.pk@dlink-me.com

Tech Support: support.pk@dlink-me.com

TECHNICAL SUPPORT

Iran

Unit 5, 5th Floor, No. 20, 17th Alley , Bokharest
St. , Argentine Sq. ,
Tehran IRAN
Postal Code : 1513833817
Tel: +98-21-88880918,19
+98-21-88706653,54
General Inquiries: info.ir@dlink-me.com
Tech Support: support.ir@dlink-me.com

ISRAEL

מטלון סנטר
רח' המגשימים 20
קרית מטלון, פ"ת 49348
ת.ד. 7060
טלפון: 073-796-2797
אי-מאיל כללי: info@dlink.co.il
אי-מאיל תמיכה: support@dlink.co.il

Morocco

M.I.T.C
Route de Nouaceur angle RS et CT 1029
Bureau N° 312 ET 337
Casablanca , Maroc
Phone : +212 663 72 73 24
Email: support.na@dlink-me.com

Lebanon RMA center

Dbayeh/Lebanon
PO Box:901589
Tel: +961 4 54 49 71 Ext:14
Fax: +961 4 54 49 71 Ext:12
Email: taoun@dlink-me.com

Bahrain

Technical Support: +973 1 3332904

Kuwait:

Technical Support: + 965 22453939 / +965
22453949

Türkiye Merkez İrtibat Ofisi

Ayazağa Maslak yolu
Erdebil Cevahir İş Merkezi No: 5/A Ayazağa /
Maslak İstanbul
Tel: +90 212 2895659
Ücretsiz Müşteri Destek Hattı: 0 800 211 00 65
Web:www.dlink.com.tr
Teknik Destek: support.tr@dlink.com.tr

Краткое руководство по установке

Данное руководство по установке содержит основные инструкции по установке кожухов для наружного использования серии DCS-56. Серия кожухов DCS-56 разработана для использования совместно с камерами D-Link. Данные кожухи, имеющие сертификат IP66, защищают камеру от пыли и потоков воды. Модели этой серии оснащены обогревателем и вентилятором для обеспечения работы камеры в широком диапазоне температур. Серия кожухов DCS-56 включает модели DCS-56, DCS-56P и DCS-56W.

РУССКИЙ

Комплект поставки

- Кожух для камеры
- Монтажный кронштейн
- Беспроводные антенны и держатели (только для DCS-56W)
- Монтажный комплект (анкеры, винты, шестигранный ключ)
- Краткое руководство по установке

Если что-либо из перечисленного отсутствует, пожалуйста, обратитесь к поставщику.

Обзор аппаратной части

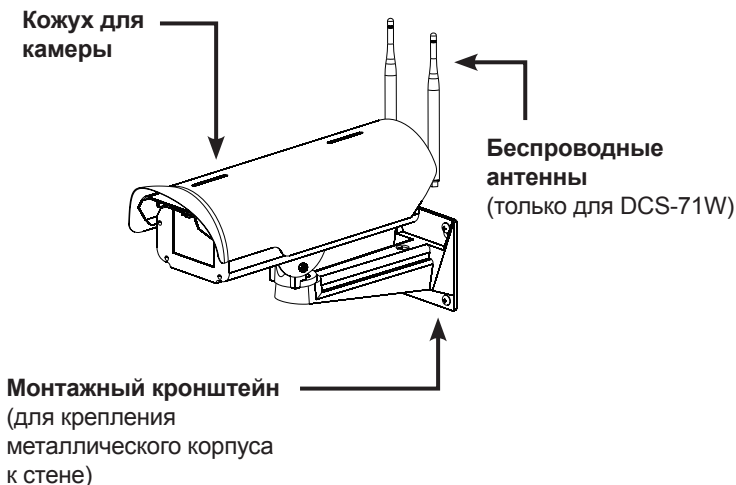

Установка

ШАГ 1: Откройте кожух для камеры, вставьте камеру в держатель и закрепите ее в держателе с помощью винта.

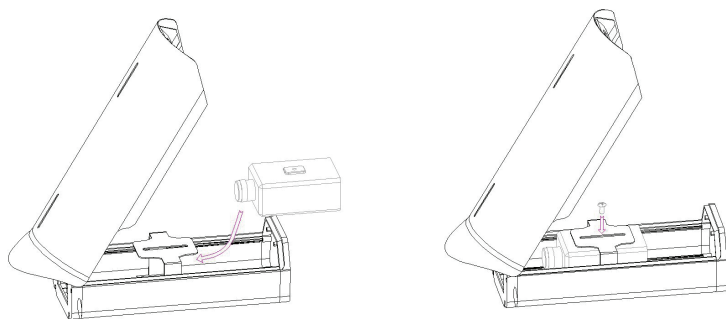

ШАГ 2: Отрегулируйте положение держателя, ослабив фиксирующие винты, и затяните винты, когда держатель будет установлен в требуемое положение.

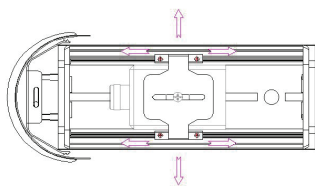

ШАГ 3: Для моделей DCS-56 и DCS-56P подключите Ethernet-кабель к LAN-порту камеры.

Примечание: Не используйте 12 В постоянного тока, если питание камеры будет осуществляться через PoE.

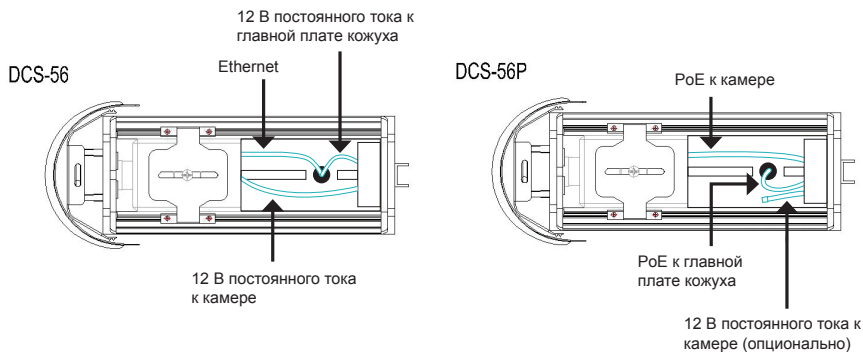

Для модели DCS-56W подключите удлинитель беспроводной антенны к камере.

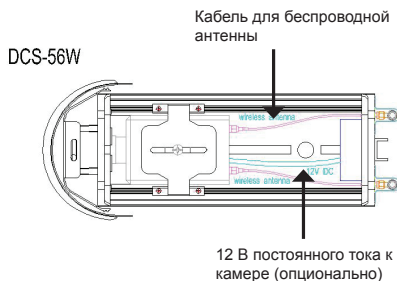

ШАГ 4: Установите монтажный кронштейн в том месте, где необходимо установить камеру. Чтобы предотвратить повреждение Ethernet-кабеля, предварительно проведите кабель к требуемому месту.

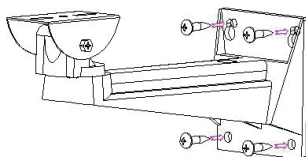

ШАГ 5: Прикрепите кожух для камеры к монтажному кронштейну и закрепите его с помощью винтов, входящих в комплект поставки.

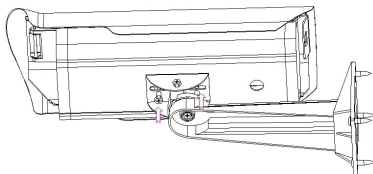

ШАГ 6: Отрегулируйте винты, расположенные снизу кожуха для камеры, таким образом, чтобы задать камере требуемое положение.

С помощью данного винта осуществляется регулировка вертикального положения ($<180^\circ$).

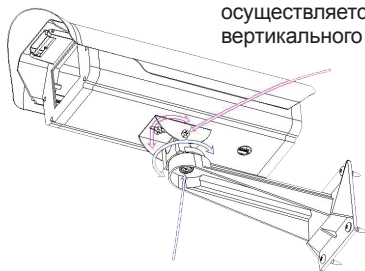

С помощью данного винта осуществляется регулировка горизонтального положения ($<360^\circ$).

ШАГ 7: Чтобы установить беспроводные антенны (только для DCS-56W), подключите их к кожуху для камеры, затем присоедините держатели антенн к кожуху и затяните их.

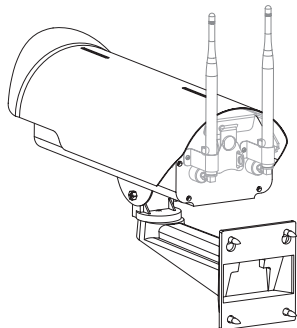
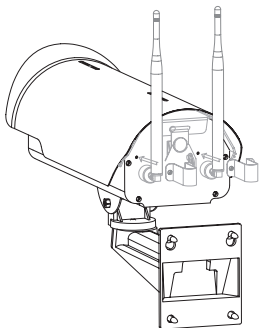

ТЕХНИЧЕСКАЯ ПОДДЕРЖКА

Обновления программного обеспечения и документация доступны на Интернет-сайте D-Link. D-Link предоставляет бесплатную поддержку для клиентов в течение гарантийного срока. Клиенты могут обратиться в группу технической поддержки D-Link по телефону или через Интернет.

Техническая поддержка D-Link:

8-800-700-5465

Техническая поддержка через Интернет:

<http://www.dlink.ru>

e-mail: support@dlink.ru

ОФИСЫ

Россия

129626 г. Москва
Графский пер., 14
Тел.: +7 (495) 744-0099

Украина

04080 г. Киев, ул. Межигорская, 87-А, офис 18
Тел.: +38 (044) 545-64-40
E-mail: kiev@dlink.ru

Беларусь

220114, г. Минск, проспект Независимости,
169, БЦ "XXI Век"
Тел.: +375(17) 218-13-65
E-mail: minsk@dlink.ru

Казахстан

050008, г. Алматы, ул. Курмангазы, 143
(уг. Муканова)
Тел./факс: +7 727 378-55-90
E-mail: almaty@dlink.ru

Армения

0038, г. Ереван, ул. Абеяна, 6/1, 4 этаж
Тел./Факс: + 374 (10) 398-667
E-mail: erevan@dlink.ru

Грузия

Тел./Факс: +995 (593) 98-3210

Lietuva

09120, Vilnius, Žirmūnų 139-303
Tel./faks. +370 (5) 236-3629
E-mail: info@dlink.lt

Eesti

Mustamae 55-314
10621, Tallinn
Tel +372 613 9771
e-mail: info@dlink.ee

Latvija

Mazā nometņu 45/53 (ieeja no Nāras ielas)
LV-1002, Rīga
Tel.: +371 7 618-703
Fax: +371 7 618-706
e-pasts: info@dlink.lv

Guía de Instalación Rápida

Esta guía de instalación proporciona instrucciones básicas para la instalación de Domo de exterior Serie DCS-56. La serie DCS-56 son Domos al aire libre diseñado para utilizar con cámaras de D-Link. Este domo certificado IP66 protege la cámara contra el polvo y chorros fuertes de agua. Estos modelos incluyen un calentador y un ventilador para una gama más amplia de entornos sensibles a la temperatura. La serie DCS-56 se compone de DCS-56, DCS-56P, y DCS-56W.

Contenido del empaque

- Domo de Cámara
- Soporte de montaje
- Antenas Wireless y soporte (solamente DCS-56W)
- Kit de ensamblaje (anclajes, tornillos, llave Allen)
- Guía de Instalación Rápida

Si alguno de los elementos anteriores no se encuentra, por favor póngase en contacto con su distribuidor.

Descripción general del Hardware

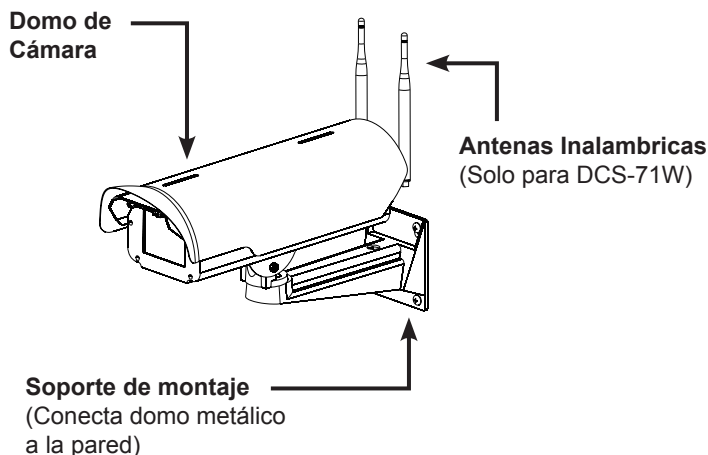

Instalación Física

PASO 1: Abra el domo de la cámara y deslice la cámara en el soporte. Ubique la cámara en el soporte.

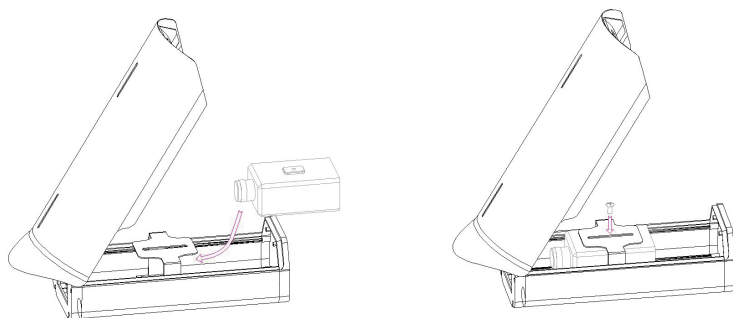

PASO 2: Ajuste el soporte aflojando los tornillos de fijación y apriete los tornillos para fijar la posición deseada.

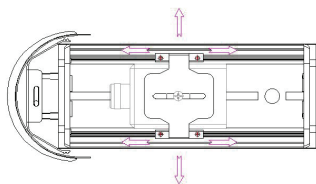

PASO 3: Para los modelos DCS-56 y DCS-56P, Conecte el cable Ethernet al puerto LAN de la cámara.

Nota: No utilice los 12V DC para alimentar la cámara mediante PoE.

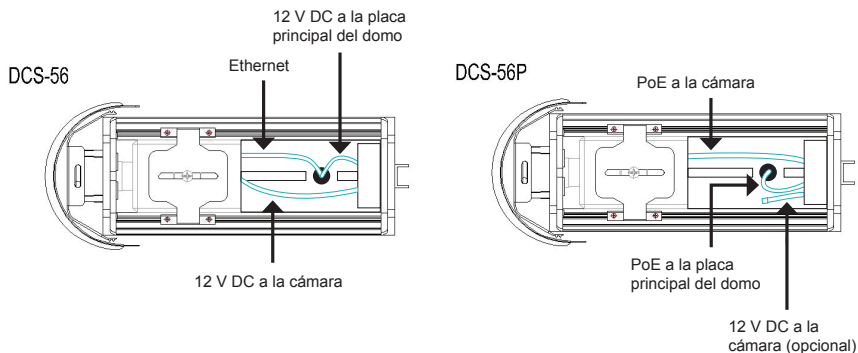

Para el modelo DCS-56W, conectar el extensor de antena inalámbrica a la cámara.

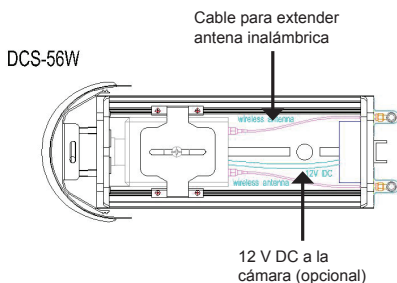

PASO 4: Instale el soporte de montaje en la ubicación en la que desea configurar la cámara. Para evitar daños en el cable Ethernet, pre-instale el cable hasta la ubicación.

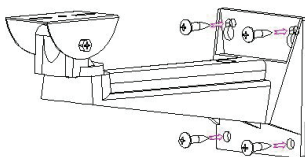

PASO 5: Instale el domo de la cámara en el soporte de montaje y fije el conjunto con los tornillos suministrados.

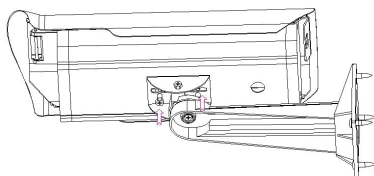

PASO 6: Ajuste los tornillos por debajo del domo de la cámara para controlar la posición de la cámara.

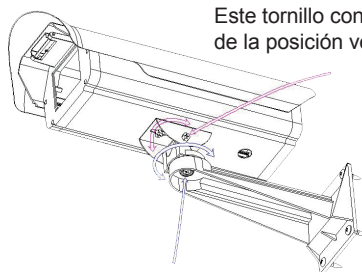

Este tornillo controla el ajuste de la posición vertical (<math><180^\circ</math>).

Este tornillo controla el ajuste de nivel de la posición (<math><360^\circ</math>).

PASO 7: Para instalar las antenas inalámbricas (DCS-56W solamente), conecte las antenas inalámbricas al domo de la cámara, luego coloque los soportes de antena a la caja y atorníllelos en su lugar.

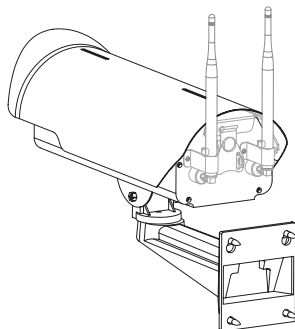
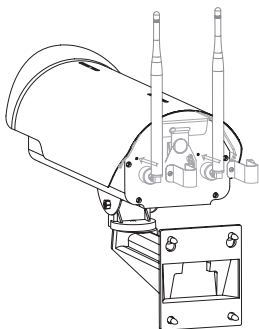

SOPORTE TÉCNICO

Usted puede encontrar actualizaciones de softwares o firmwares y documentación para usuarios a través de nuestro sitio www.dlinkla.com

SOPORTE TÉCNICO PARA USUARIOS EN LATINO AMERICA

Soporte técnico a través de los siguientes teléfonos de D-Link

PAIS	NUMERO
Argentina	0800 - 12235465
Chile	800 260200
Colombia	01800 - 510070
Costa Rica	0800 - 0521478
Ecuador	1800 - 035465
El Salvador	800 - 6335
Guatemala	1800 - 8350255
México	01800 - 0626270
Panamá	011 008000525465
Perú	0800 - 00968
Venezuela	0800 - 1005767

Soporte Técnico de D-Link a través de Internet

Horario de atención Soporte Técnico en www.dlinkla.com

e-mail: soporte@dlinkla.com & consultas@dlinkla.com

Guia de instalação rápida

Este guia de instalação fornece instruções básicas para instalar a série de caixas de proteção externa DCS-56. A série DCS-56 foi projetada para uso externo com câmeras da linha D-Link. Esta caixa possui certificação IP66 e protege sua câmera contra poeira e jatos de água. Estes modelos incluem um aquecedor e um ventilador que permite ampliar a variação climática onde o produto irá operar. A série DCS-56 consiste nos modelos DCS-56, DCS-56P e DCS-56W.

Conteúdo da Embalagem

- Caixa de Proteção
- Suporte de Montagem
- Antena sem fio e suporte (Apenas na DCS-56W)
- Kit de montagem (Âncoras, parafusos, chaves Allen)
- Guia de instalação rápida

Se algum dos itens acima estiver faltando, por favor, contate o seu revendedor.

Visão geral de hardware

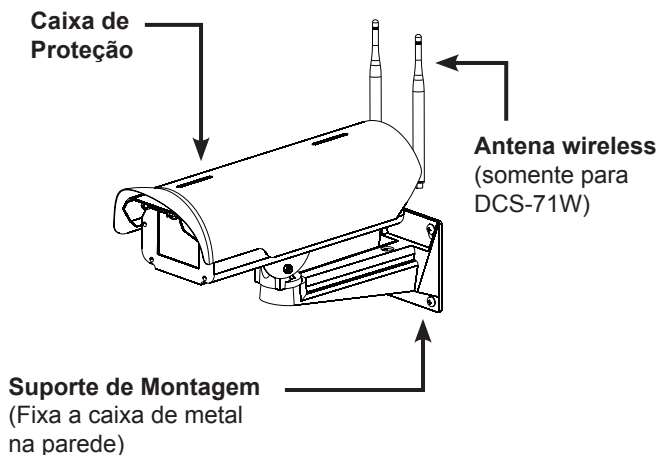

Instalação Física

PASSO 1: Abra a caixa da câmera e deslize a câmera no suporte. Aperte a câmera no suporte.

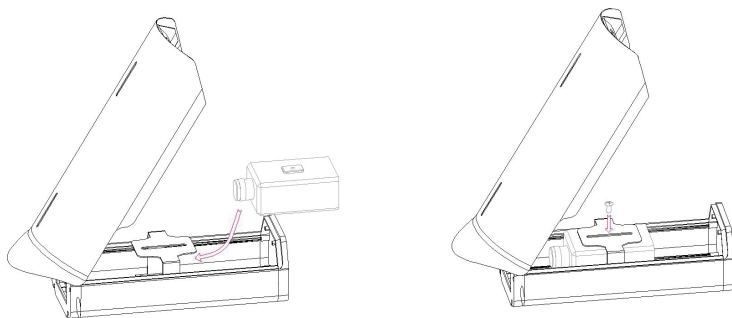

PASSO 2: Ajuste no suporte soltando os parafusos de fixação e apertando para para fixar na posição desejada.

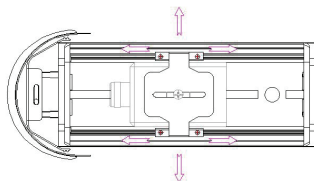

PASSO 3: Para os modelos DCS-56 e DCS-56P, Conecte o cabo Ethernet à porta LAN da câmera.

Nota: Não use o 12V DC para alimentar a câmera através de PoE.

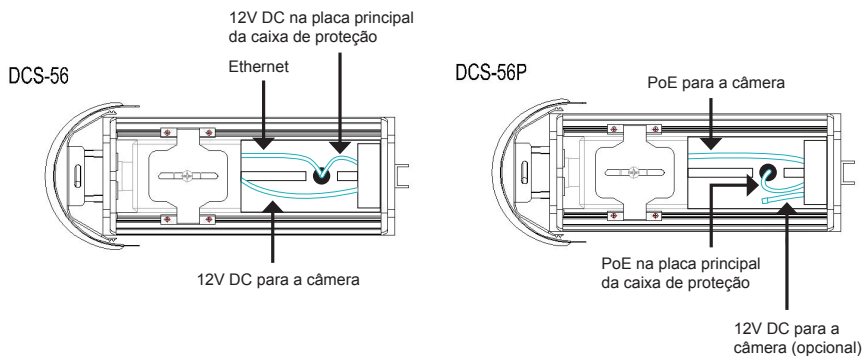

Para o modelo DCS-56W, conectar o extensor de antena wireless na câmera.

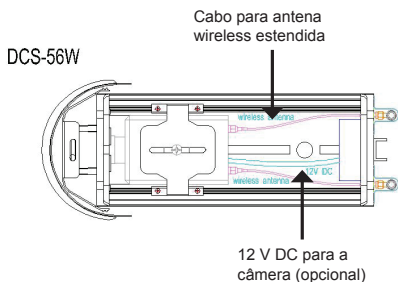

PASSO 4: Fixe o suporte de montagem no local onde você deseja configurar sua câmera. Para evitar danos no cabo Ethernet, instale o cabo no local antes de concluir a montagem.

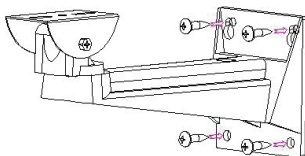

PASSO 5: Instale o gabinete da câmera no suporte de montagem e utilizando os parafusos fornecidos.

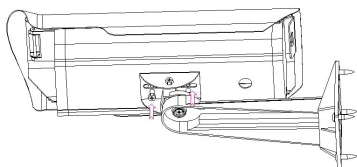

PASSO 6: Ajuste os parafusos abaixo da caixa para controlar a posição da câmera.

Este parafuso de ajuste controla a posição vertical ($<180^\circ$).

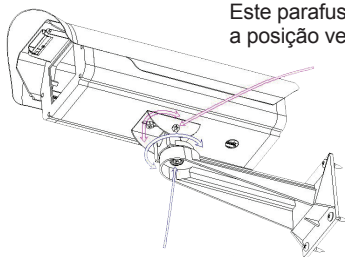

Este parafuso controla o ajuste da posição de nível ($<360^\circ$).

PASSO 7: Para instalar as antenas sem fio (apenas DCS-56W), conectar as antenas wireless na caixa da câmara, em seguida, coloque os fixadores de antena no gabinete, e aperte-os no lugar.

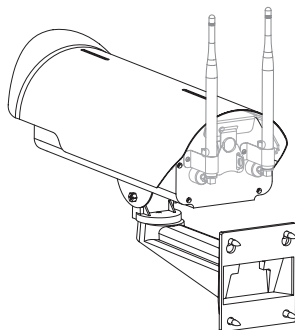
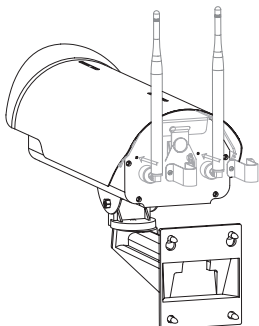

SUPORTE TÉCNICO

Caso tenha dúvidas na instalação do produto, entre em contato com o Suporte Técnico D-Link.

Acesse o site: www.dlink.com.br/suporte

快速安裝指南

本快速安裝指南提供DCS-56系列產品基本的安裝指示。

本產品為搭配D-Link槍型網路攝影機使用的室外外罩。

DCS-56系列外殼通過IP66認證，具有防水和防塵效果。此外，攝影機可依照環境的情況來升高溫度或啟用風扇散熱，更能廣泛使用於溫差或濕度差異較大的特殊環境中。

DCS-56系列產品包含DCS-56和DCS-56P和DCS-56W。

包裝內容物

- 攝影機外罩
- 壁掛支架
- 無線天線（DCS-56W適用）
- 組合配件（錨，螺絲，內六角扳手）
- 快速安裝指南

若上述任何物品有缺漏，請聯繫您的原購買店家。

硬體概觀

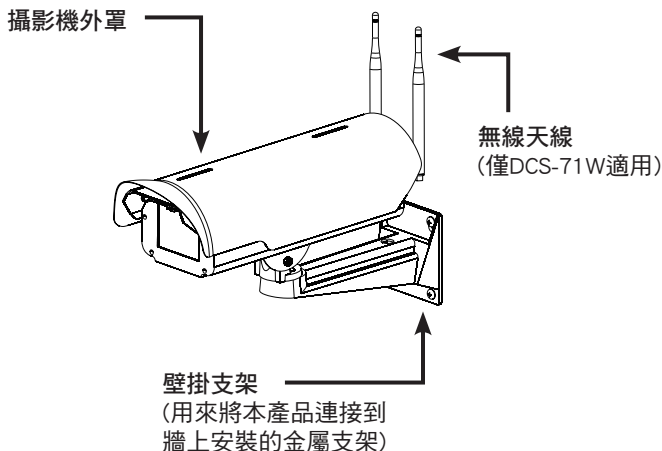

硬體安裝

步驟一：開啟網路攝影機外罩再將攝影機放入支架內，請將攝影機連接處鎖緊。

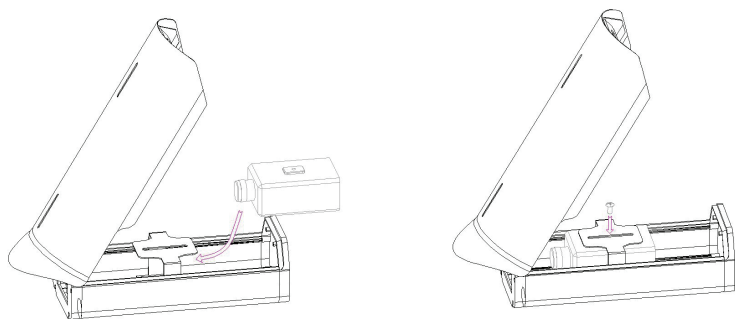

步驟二：利用鬆開螺絲或是鎖緊螺絲來調整要鎖定的位置

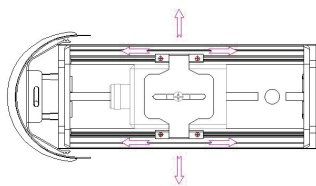

步驟三：DCS-56與DCS-56P型號，請將網路線的一端連接至攝影機後方的網路埠，另一端連接至路由器、交換器或數據機。

注意：DC 12V輸出電源線不支援PoE網路攝影機使用

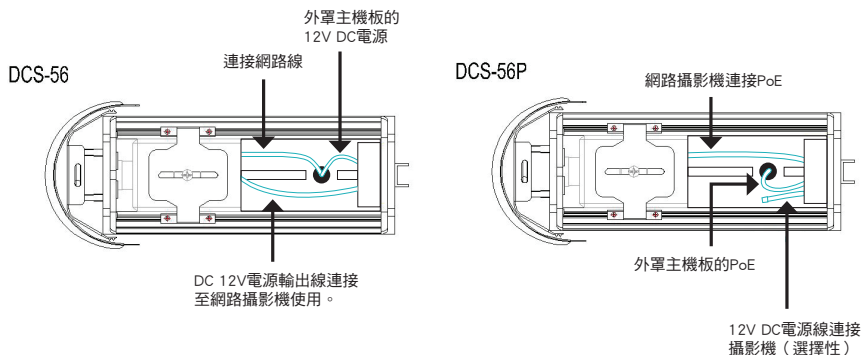

DCS-56W型號，請在攝影機上安裝無線天線

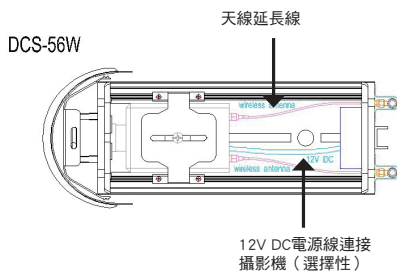

步驟四：將支架放置在您要壁掛的位置並鎖上螺絲。若要安裝的牆面為水泥材質，請先將孔位做記號，先鑽孔後放入壁虎，再鎖上螺絲。

注意：為了避免網路線受損，請先接好網路線。

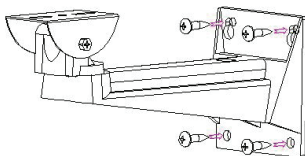

步驟五：安裝攝影機至壁掛上並且將配件的螺絲鎖緊。

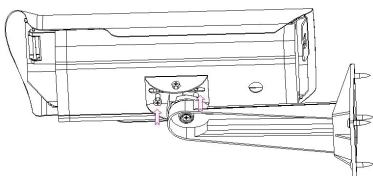

步驟六：將支架平台下方的螺絲鬆開，將攝影機調整到您要的角度後再鎖緊。

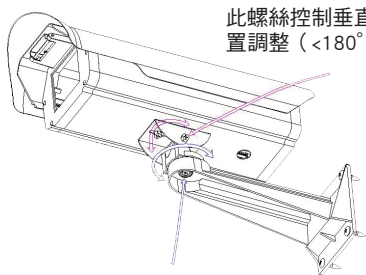

此螺絲控制垂直的位置調整 ($<180^{\circ}$)。

此螺絲控制水平的位置調整 ($<360^{\circ}$)。

步驟七：安裝無線天線（只適用DCS-56W）

將無線天線連接到外殼後面再將無線天線連接處固定並鎖緊。

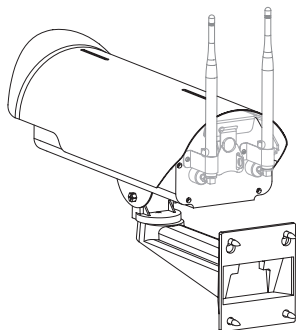
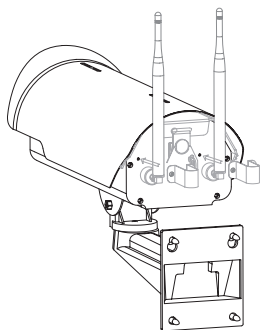

D-Link 友訊科技

台灣分公司 技術支援資訊

如果您還有任何本使用手冊無法協助您解決的產品相關問題，台灣地區用戶可以透過我們的網站、電子郵件或電話等方式與D-Link台灣地區技術支援工程師聯絡。

D-Link 免付費技術諮詢專線

0800-002-615

手機付費電話 (02)6600-0123#8715

時間：週一至週五，早上9:00到晚上9:00

(不含周六、日及國定假日)

網 站：<http://www.dlink.com.tw>

電子郵件：dssqa_service@dlink.com.tw

如果您是台灣地區以外的用戶，請參考**D-Link**網站，全球各地分公司的聯絡資訊以取得相關支援服務。

產品保固期限、台灣區維修據點查詢，請參考以下網頁說明：

<http://www.dlink.com.tw>

產品維修：

使用者可直接送至全省聯強直營維修站或請洽您的原購買經銷商。

Panduan Instalasi Cepat

Panduan instalasi ini menyediakan petunjuk dasar untuk menginstal rumahan outdoor DCS-56 Series. Seri DCS-56 merupakan casing outdoor yang dirancang untuk digunakan dengan kamera box D-Link. Rumahan ini bersertifikat IP66 untuk melindungi kamera Anda terhadap debu dan air. Model ini memiliki pemanas dan kipas untuk lingkungan dengan suhu cakupan suhu yang lebih luas. Seri DCS-56 terdiri dari, DCS-56 DCS-56P, dan DCS-56W.

Isi Kemasan

- Rumahan kamera
- Braket
- Wireless Antenna & penyangga (hanya di DCS-56W)
- Alat perakitan (Jangkar, Sekrup, kunci L)
- Panduan Instalasi Cepat

Bila terdapat bagian yang kurang, segera hubungi penjual anda.

Gambaran Perangkat Keras

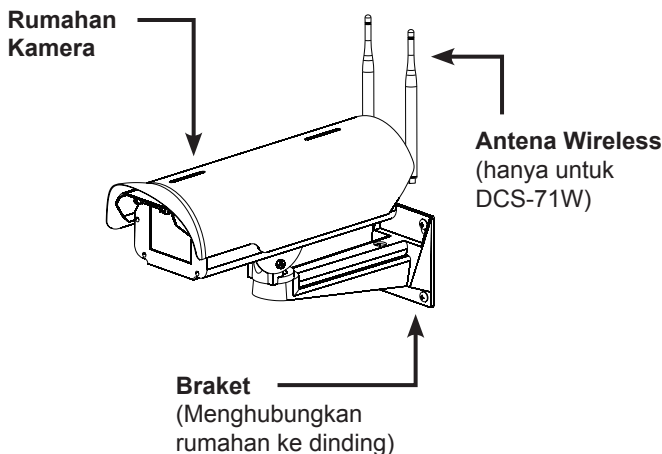

Instalasi Fisik

LANGKAH 1: Buka rumahan kamera dan masukkan kamera ke dalam penyangga. Kencangkan kamera ke dalam penyangga.

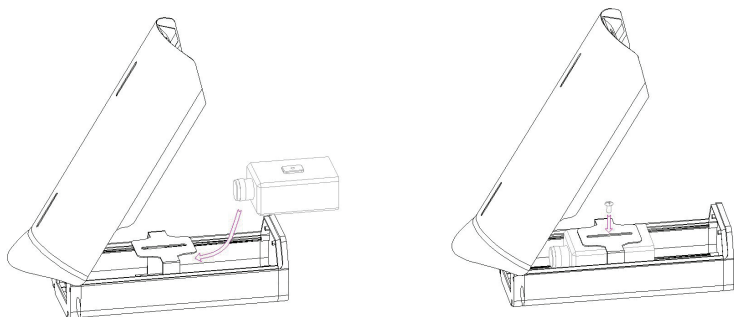

LANGKAH 2: Sesuaikan penyangga dengan melonggarkan sekrup penahan dan kencangkan sekrup untuk mengunci posisi yang diinginkan.

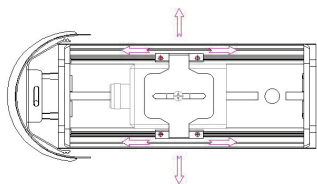

LANGKAH 3: Untuk model DCS-56 dan DCS-56P, hubungkan kabel Ethernet ke port LAN kamera.

Catatan: Jangan gunakan adaptor 12V DC untuk menyalakan kamera melalui PoE

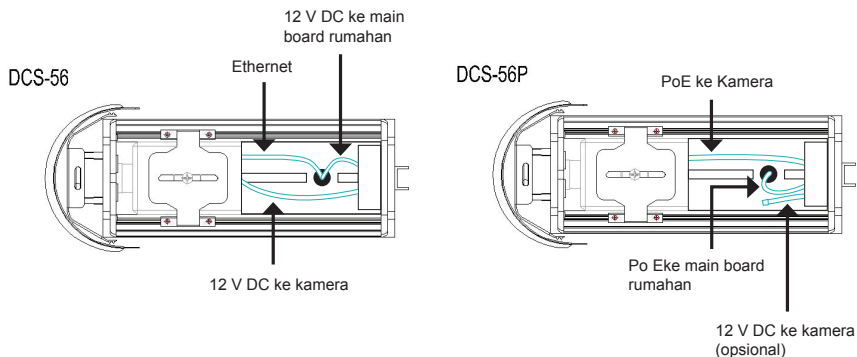

Untuk model DCS-56W, hubungkan antenna wireless ke kamera.

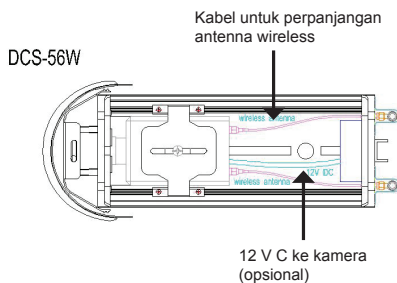

LANGKAH 4: Pasang braket ke lokasi dimana anda ingin meletakkan kamera. Untuk menghindari kerusakan pada kabel Ethernet, pasang terlebih dahulu kabel pada lokasi.

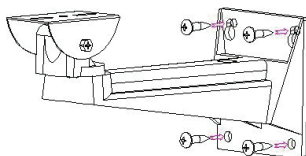

LANGKAH 5: Pasang rumah kamera ke braket dan amankan sambungan dengan menggunakan sekrup yang telah disediakan

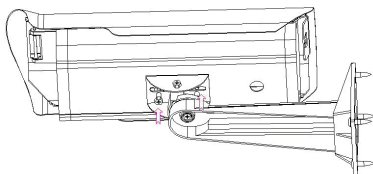

LANGKAH 6: Atur sekrup dibawah rumah kamera untuk mengontrol posisi kamera.

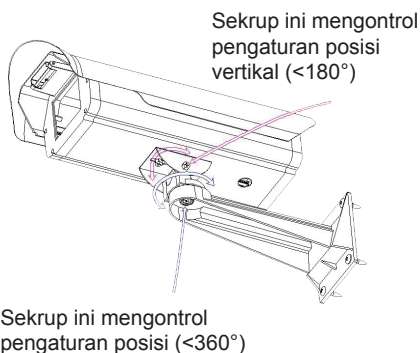

LANGKAH 7: Untuk memasang antenna wireless (hanya pada DCS-56), hubungkan antenna wireless ke rumah kamera kemudian pasang penyangga antenna ke dalam rumah dan kencangkan pada posisinya.

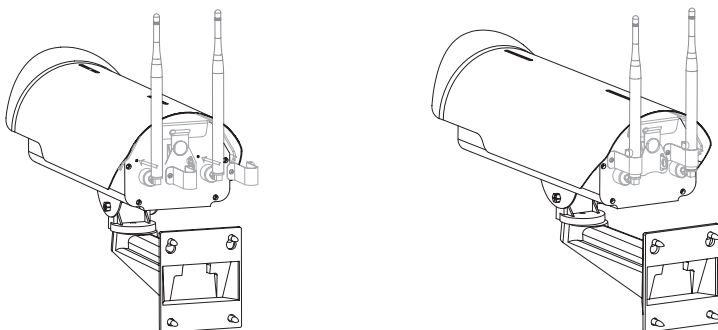

Dukungan Teknis

Update perangkat lunak dan dokumentasi pengguna dapat diperoleh pada situs web D-Link.

Dukungan Teknis untuk pelanggan:

Dukungan Teknis D-Link melalui telepon:

Tel: +62-21-5731610

Dukungan Teknis D-Link melalui Internet:

Email : support@dlink.co.id

Website : <http://support.dlink.co.id>

D-Link[®]



Ver. 1.00(DI)
2012/12/13

VAHB300QDLINK01